

Podwójny wyciąg spalin seria S6 / P6

wentylator typu N • wąż typu S, NR-CP • ssawka aluminiowa okrągła / gumowa owalna

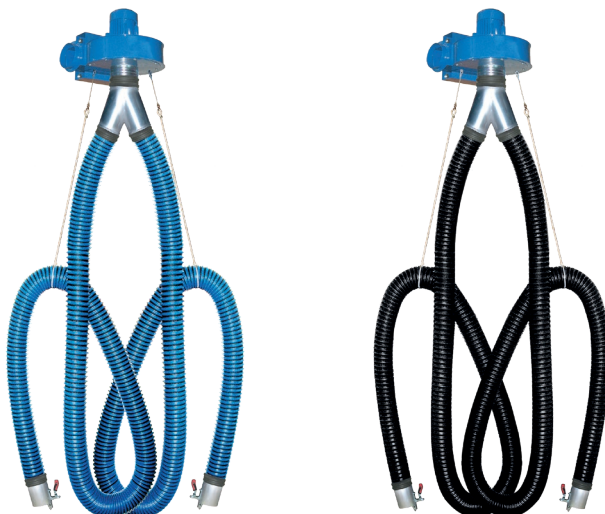

 **3 x 400 V**
50 Hz
 **+150°C**
z wężem S
 **+180°C**
z wężem NR-CP

Numer katalogowy	Wąż wyciągowy			Nr kat. ssawki	Wentylator promieniowy			Masa zestawu
	Typ	Średnica	Długość		Typ	Moc	Prąd znam.	
S6-4996-076	S	75 mm	2 x 5,0 m	2 x 25-4932-075	N35	0,75 kW	1,9 A	31,0 kg
P6-4996-102	NR-CP	100 mm	2 x 5,0 m	2 x 25-4932-100	N35	0,75 kW	1,9 A	35,0 kg
S6-4996-103	S	100 mm	2 x 5,0 m	2 x 25-4932-100	N35	0,75 kW	1,9 A	31,0 kg
P6-4996-104	NR-CP	100 mm	2 x 7,5 m	2 x 25-4932-100	N35	0,75 kW	1,9 A	31,0 kg
P6-4996-105	NR-CP	100 mm	2 x 5,0 m	2 x 25-4937-110	N35	0,75 kW	1,9 A	35,0 kg
S6-4996-106	NR-CP	100 mm	2 x 7,5 m	2 x 25-4936-100	N35	0,75 kW	1,9 A </tr	

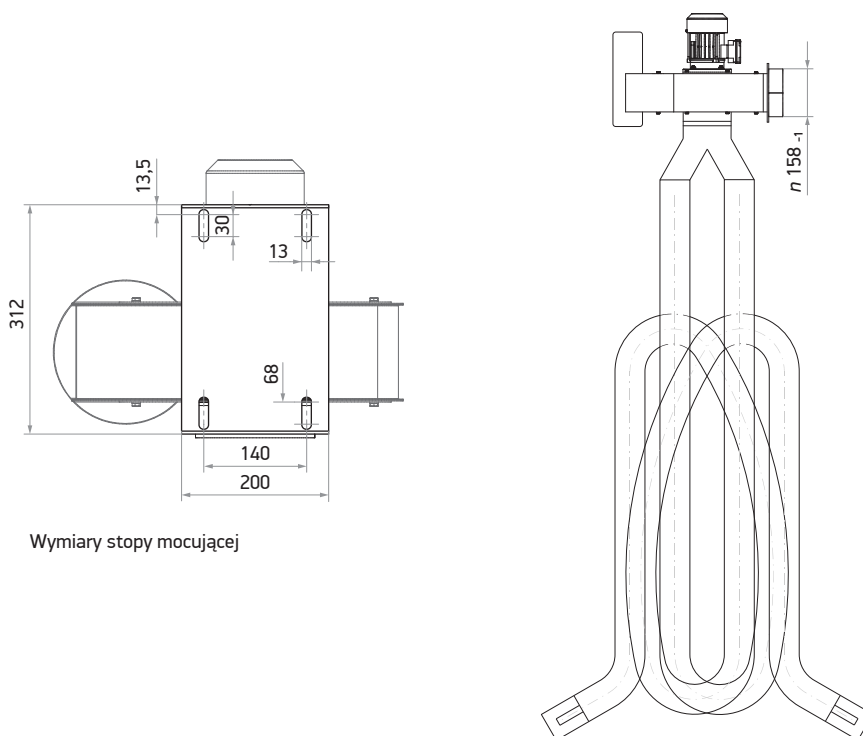

Wymiary stopy mocującej

WYPOSAŻENIE - W ZESTAWIE

Wentylator promieniowy

- posiada regulowaną stopę mocującą
- zasilanie 3 x 400 V, 50 Hz

Nr kat.:	Typ:	Wydajność:
59-816-035	N35	180 - 1500 m ³ /h



Wąż wyciągowy typu NR-CP

- odporność temperaturowa od -40°C do +180°C
- wykonany z gumy, posiada nylonowy oplot

Nr kat.:	Średnica:
20-967-100	100 mm



Wąż wyciągowy typu S

- odporność temperaturowa od 0°C do +150°C
- wykonany z tworzywa, posiada nylonowy oplot

Nr kat.:	Średnica:
20-968-075	75 mm



Ssawka wyciągowa aluminiowa, okrągła

- z kluczem mocującym, wypinana ręcznie
- odporność temperaturowa do +300°C

Nr kat.:	Średnica:
25-4932-075	75 mm
25-4932-100	100 mm



Ssawka wyciągowa gumowa, owalna

- z kluczem mocującym, wypinana ręcznie
- odporność temperaturowa do +180°C
- kąt przyłącza 60°C

Nr kat.:	Średnica:	Włot:
25-4936-100	100 mm	155 x 85 mm



Ssawka wyciągowa gumowa, penumatyczna

- z kluczem mocującym, wypinana ręcznie
- odporność temperaturowa do +180°C
- kąt przyłącza 45°C

Nr kat.:	Średnica:	Włot:
25-4937-110	100 mm	200 x 100 mm



Podwieszenie węża

- linka podtrzymująca wąż

Nr kat.:
23-4155-001



Opaska zaciskowa na wąż i ssawkę

- wykonana ze stali
- szerokość 12 mm

Nr kat.:	Średnica:
24-156-075	75 mm
24-156-100	100 mm



Ostona opaski zaciskowej

- mocowanie na rzepy welurowe
- szerokość 60 mm

Nr kat.:	Średnica:
24-158-075	75 mm
24-158-100	100 mm



Przyłącze obrotowe do węża*

- wykonane ze stali

Nr kat.:	Średnica:	Masa:
08-4525-009	75 mm	0,2 kg
08-4525-010	100 mm	0,3 kg



* tylko w serii P6

WŁĄCZNIK DO WENTYLATORA - ZAMAWIANY ODDZIELNIE

Włącznik wentylatora z zabezpieczeniem

- może być stosowany jako przełącznik on/off
- masa 0,5 kg

Nr kat.:	Moc:	Napięcie:
74-5031-024	do 1,10 kW	1,6 - 2,5 A

