

Ramię wyciągowe PAREX-S do pyłów i dymów

wentylator typu N • wąż elastyczny • ssawka z przepustnicą



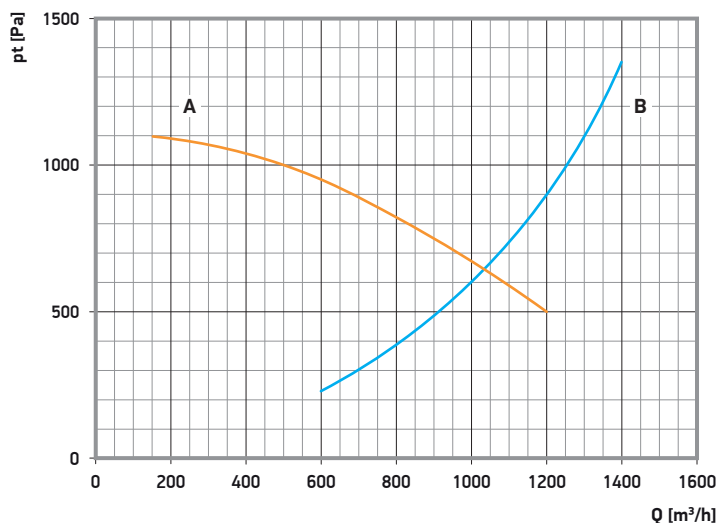

3 x 400 V
50 Hz

+80°C

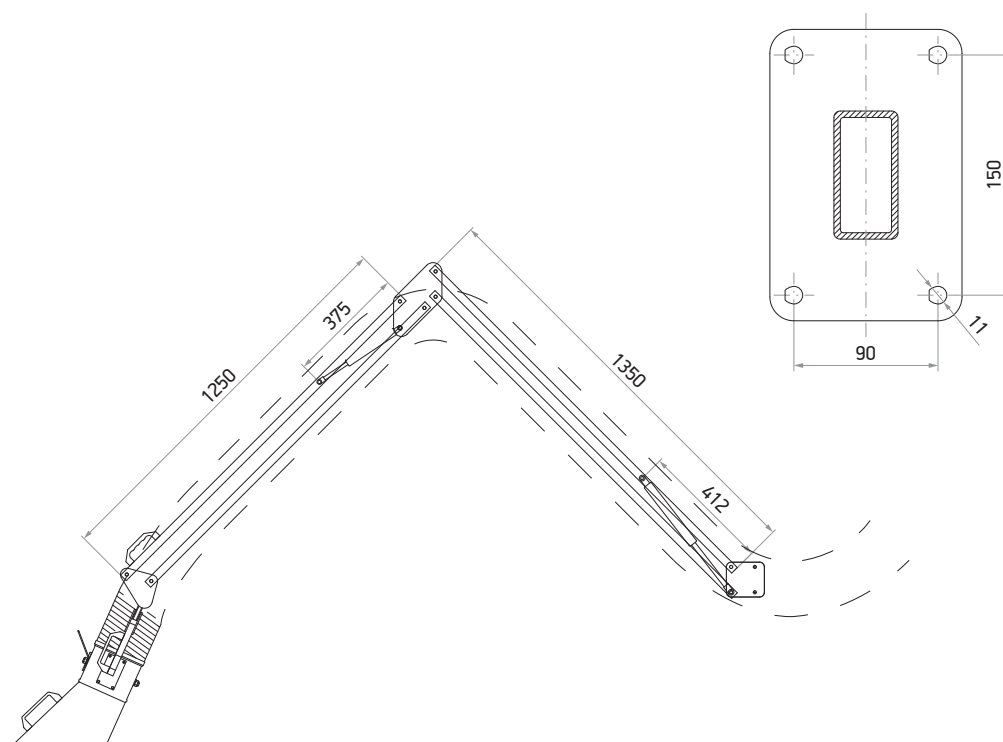

A - charakterystyka pracy N34 B - ramię DN 160 mm, L=3 m

Numer katalogowy	Średnica węża	Przepływ maks.	Długość		Wentylator promieniowy			Masa
			Ramię	Wąż	Typ	Moc	Prąd znam.	
S11068-003	160 mm	☒	3 m	4 m	N34	0,37 kW	1,0 A	47,5 kg



WYPOSAŻENIE - W ZESTAWIE

Wentylator bez stopy mocującej

- zasilanie 3 x 400 V, 50 Hz
- wydajność 180 - 1200 m³/h
- spręż 1100 - 500 Pa

Nr kat.:
59-817-034 (N34)



Wspornik do montażu na ścianie

- z przyłączem do wentylatorów z serii N
- w komplecie śruby mocujące
- masa 6,5 kg

Nr kat.:
08-4528-066



Kielich obrotowy 360°

- służy do mocowania ramienia

Nr kat.:	Średnica:	Masa:
08-4528-050	160 mm	5,2 kg



Wąż wyciągowy do pyłów i dymów

- lekki i bardzo elastyczny wąż do ramion
- odporność temperaturowa do +80°C
- wykonany z tworzywa sztucznego
- posiada stalowy oplot

Nr kat.:	Średnica:	Masa:
08-600-012	160 mm	0,5 kg/m



Ssawka wyciągowa z przepustnicą

- wykonana z metalu

Nr kat.:
08-4528-030



STEROWANIE PRACĄ WENTYLATORA - ZAMAWIANE ODDZIELNIE

Włacznik wentylatora z zabezpieczeniem

- może być stosowany jako przetącnik on/off
- masa 0,5 kg

Nr kat.:	Moc:	Napięcie:
74-5031-016	do 0,55 kW	1,0 - 1,6 A



Układ sterujący pracą wentylatora

- możliwość podłączenia 3. punktów sterujących
- współpracuje z włącznikami nr kat. 74-5031-xxx
- nie zawiera zabezpieczenia silnika

Nr kat.:
74-5100-000



PRZEDŁUŻENIE - ZAMAWIANE ODDZIELNIE

Przedłużenie

- pasuje do 08-4528-050, 08-4528-066

Nr kat.:	Długość:
08-4525-030	500 mm
08-4525-035	1000 mm
08-4525-040	1500 mm
08-4525-041	2000 mm

